

# 機械式關斷閥

PISCO

## 切換閥—手動閥

進口代理商品

藉氣閥軸對管路進行開關動作，不會對工作壓力產生影響

包裝：1個/袋

訂購代號：

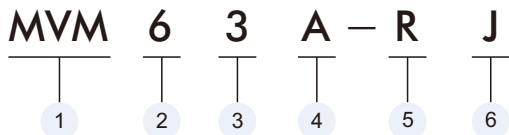

### ① 型號：

- MVM：微動開關型
- MVP：壓板球頭型
- MVU：氣動開關
- MVF：腳踏開關

### ② 配管徑：

|    | 公制 (mm) |    | 英制 (in) |       |
|----|---------|----|---------|-------|
| 編號 | 4       | 6  | 1/8     | 5/32  |
| 尺寸 | φ4      | φ6 | φ3.18   | φ3.97 |

### ③ 方口數：

- 2：二方口；表僅作管路開關，不具排氣功能。
- 3：三方口；表藉氣閥軸將管路開關時，可將出力(機器)的殘壓排除。

### ④ 導通方式：

- 無記號：常閉型；脫離環 (Release Ring) 為黑色
- A：常開型；脫離環 (Release Ring) 為象牙白
- 註：MVP/MVU兩型僅有常閉型

### ⑤ 操作方法：

- 無記號：導(柱)梢
- R：滾輪操縱桿
- 註：MVU僅具導(柱)梢型

### ⑥ 排氣方式：









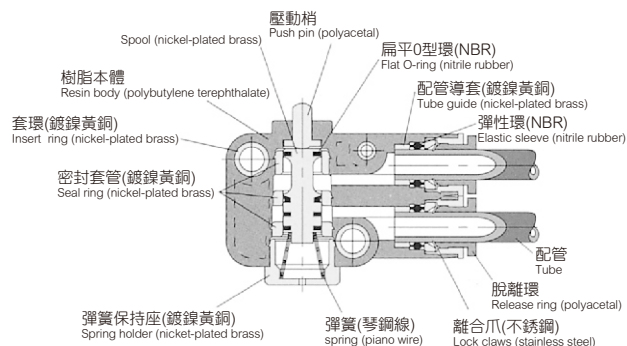

- 無記號：具消音功能/直接排氣型
- J：具集中排氣功能

### 規格：

|        |                 |
|--------|-----------------|
| 使用流體   | 空氣              |
| 使用壓力範圍 | 0~0.7 MPa       |
| 使用溫度範圍 | 0~+60°C(不凍結)    |
| 給油     | 透平油(相當ISO VG32) |

### 構造圖：



|   |  |   |
|---|--|---|
| <b>MVM</b> 柱塞式 Pin Type<br>微動開關型 Microswitch Type<br>      | <b>MVM</b> 柱塞式 Pin Type<br>微動開關型 Microswitch Type<br>集中排氣 Concentrated Exhaust<br>      | <b>MVU</b><br>氣壓開關型 Air Switch<br>   |
| 型式 MVM φ D□□  | 型式 MVM φ D3□-J   | 型式 MVU φ D□   |
| MVM42   | MVM1/8-2   | MVM43-J   |
| MVM62   | MVM5/32-2  | MVM1/8-3-J  |
| MVM42A  | MVM1/8-2A  | MVM63-J   |
| MVM62A  | MVM5/32-2A   | MVM5/32-3-J   |
| MVM43   | MVM1/8-3   | MVM43A-J  |
| MVM63   | MVM5/32-3  | MVM1/8-3A-J   |
| MVM43A  | MVM1/8-3A  | MVM63A-J  |
| MVM63A  | MVM5/32-3A   | MVM5/32-3A-J  |
| <b>MVP</b> 柱塞式 Pin Type<br>面板固定型 Panel Mount Type<br>     | <b>MVP</b> 柱塞式 Pin Type<br>面板固定型 Panel Mount Type<br>集中排氣 Concentrated Exhaust<br>     | <b>MVF</b><br>腳踏開關型 Foot switch<br> |
| 型式 MVP φ D□   | 型式 MVP φ D3-J  | 型式  |
| MVP42   | MVP43  | MVF42   |
| MVP62   | MVP63  | MVF1/8-2  |
|   |  | MVF62   |
|   |  | MVF5/32-2   |
|   |  | MVF42A  |
|   |  | MVF1/8-2A   |
|   |  | MVF62A  |
|   |  | MVF5/32-2A  |
|   |  | MVF43   |
|   |  | MVF1/8-3  |
|   |  | MVF63   |
|   |  | MVF5/32-3   |
|   |  | MVF43A  |
|   |  | MVF1/8-3A   |
|   |  | MVF63A  |
|   |  | MVF5/32-3A  |
| <b>MVM</b> 滾輪式 Roller Type<br>微動開關型 Microswitch Type<br> | <b>MVM</b> 滾輪式 Roller Type<br>微動開關型 Microswitch Type<br>集中排氣 Concentrated Exhaust<br> |   |
| 型式 MVM φ D□□-R  | 型式 MVM φ D3□-RJ  |   |
| MVM42-R   | MVM1/8-2-R   |   |
| MVM62-R   | MVM5/32-2-R  |   |
| MVM42A-R  | MVM1/8-2A-R  |   |
| MVM62A-R  | MVM5/32-2A-R   |   |
| MVM43-R   | MVM1/8-3-R   |   |
| MVM63-R   | MVM5/32-3-R  |   |
| MVM43A-R  | MVM1/8-3A-R  |   |
| MVM63A-R  | MVM5/32-3A-R   |   |
| <b>MVP</b> 滾輪式 Roller Type<br>面板固定型 Panel Mount Type<br> | <b>MVP</b> 滾輪式 Roller Type<br>面板固定型 Panel Mount Type<br>集中排氣 Concentrated Exhaust<br> |   |
| 型式 MVP φ D□-R   | 型式 MVP φ D3-RJ   |   |
| MVP42-R   | MVP43-R  |   |
| MVP62-R   | MVP63-R  |   |
|   |  | MVP43-RJ  |
|   |  | MVP63-RJ  |