

使用本產品應注意事項：

- ① 禁止使用於腐蝕性及易燃性的氣體或任何液體。
- ② 請在規格表內的比率壓力範圍內使用，若供給之壓力超過最大耐壓會使本產品損壞，導致功能異常。
- ③ 裝設本產品時，請勿用力撞擊或從高處掉落，即使外觀未受損害也可能因內部零件損壞而導致功能異常。
- ④ 在連接本產品於電路控制系統時，應先關掉電源，因為錯誤的接線或短路會導致本產品損壞。
- ⑤ 本產品請勿使用在有水氣或油霧的環境中。
- ⑥ 本系列產品並未有防爆驗證，請勿使用於空氣中含有爆炸性氣體或粉塵環境中。
- ⑦ 不可將連接本產品的導線與電源線或其它高壓電線綑綁在一起，以避免雜訊的干擾，而影響到本產品的功能。

型號規格說明

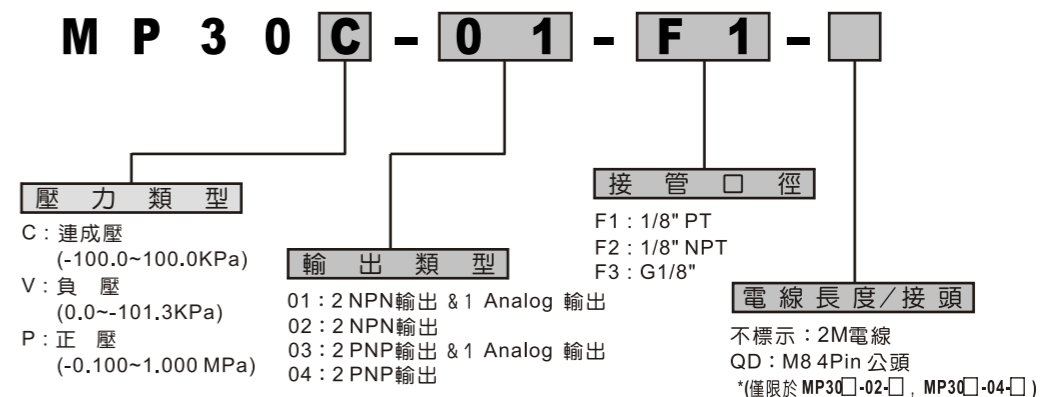

輸出電路接線圖

MP30□-01-□-□ NPN 輸出

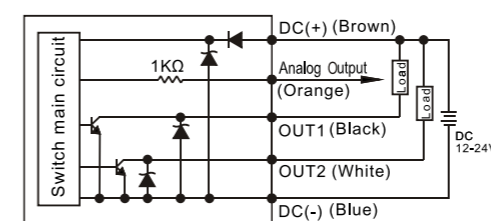

MP30□-02-□-□ NPN 輸出

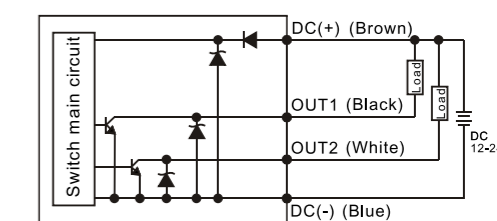

MP30□-03-□-□ PNP 輸出

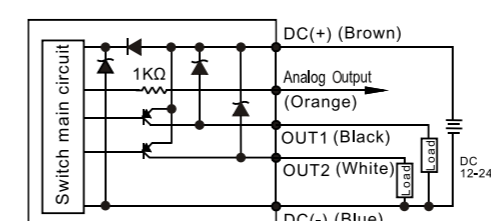

MP30□-04-□-□ PNP 輸出

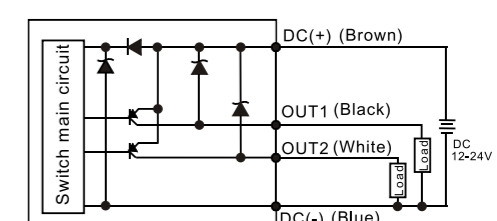

面板說明/尺寸圖

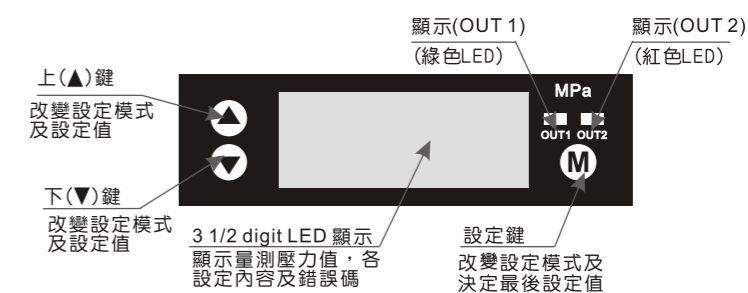

F1:1/8"PT,M5  
 F2:1/8"NPT,M5  
 F3: G1/8",M5

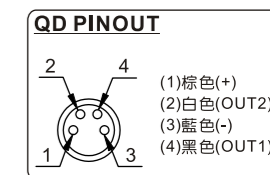
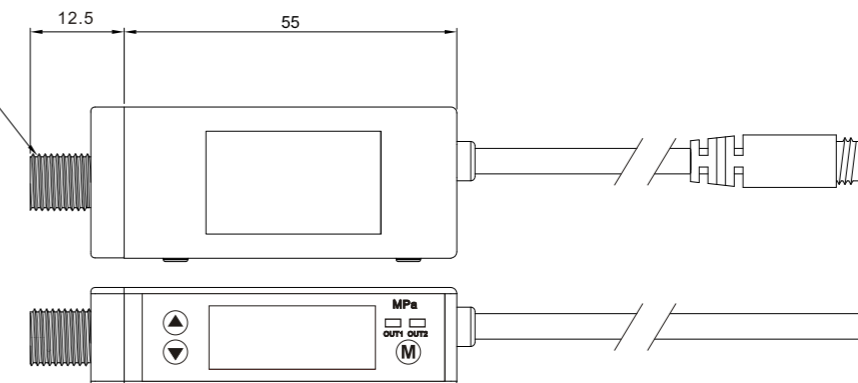

規格表		MP30C-□-□ (連成壓)	MP30V-□-□ (負壓)	MP30P-□-□ (正壓)
比率壓力範圍		-100.0 ~ 100.0kPa	0.0 ~ -101.3kPa	0.000 ~ 1.000MPa
設定壓力範圍/使用壓力範圍		-100.0 ~ 100.0kPa	10.0 ~ -101.3kPa	-0.100 ~ 1.000MPa
耐壓力		3倍的比率壓力範圍		1.5倍的比率壓力範圍
適用氣體		空氣，非腐蝕性，不可燃性		
壓力單位 設定精度	kPa	0.1	—	—
	MPa	—	—	0.001
	kgf/cm <sup>2</sup>	0.001	—	0.01
	bar	0.001	—	0.01
	psi	0.01	—	0.1
	InHg	0.1	—	—
	mmHg	1	—	—
	mmH <sub>2</sub> O	0.1	—	—
電源電壓		12 to 24VDC ±10%，漣波峰值 10% 以下		
消費電流		55mA 以下		
開關輸出		NPN雙開集極輸出最大負載電流：80mA 最大供應電壓：30VDC 內部壓降：1V以下(負載電流80mA時)	PNP雙開集極輸出最大負載電流：80mA 最大供應電壓：24VDC 內部壓降：1V以下(負載電流80mA時)	
重覆精度		±0.2% F.S. ±1 digit 以下		
應差	應差模式	可調		
	Window comparator模式	固定(3 digits)		
反應時間		2.5ms以下(預防誤動作功能：24ms, 192ms and 768ms 可選擇)		
輸出短路保護		有		
顯示		3 ½ digit LED 七段顯示 (取樣週期：5 times/sec.)		
顯示精度		±2% F.S. ±1 digit 以下 (在週圍溫度：25 ±3°C)		
動作顯示燈		綠色 LED (OUT1:ON時亮燈)，紅色 LED (OUT2:ON時亮燈)		
線性輸出(在比率壓力範圍內) *(僅限於MP30□-01-□,MP30□-03-□)		輸出電壓：1~5V±5% F.S. 以下 (比率壓力範圍下) 直線性：±1%F.S. 以下	輸出電壓：1~5V ±2.5% F.S. 以下 (比率壓力範圍下) 直線性：±1% F.S. 以下	
耐環境	防護等級	IP40		
	週圍溫度	動作：0 ~ 50°C, 保存：-20 ~ 60 °C (無水露及不結冰狀況下)		
	週圍濕度	動作及保存：35 ~ 85% RH (無水露)		
	耐電壓	1000VAC 1分鐘(引線及外殼間)		
	絕緣阻抗	50MΩ以上 (500VDC) (引線及外殼間)		
	耐振動	複振幅1.5mm ,10Hz~55Hz~10Hz ,X、Y、Z 每個方向各2小時		
耐衝擊	980m/s <sup>2</sup> (100G) X, Y, Z 每個方向各3次			
溫度特性		±2% F.S.以下(0 ~ 50°C溫度範圍內)		
接管口徑		F1:1/8"PT,M5; F2:1/8"NPT,M5; F3: G1/8",M5		
電線規格		耐油電線(0.15mm <sup>2</sup> )		
重量		約67g(包含2公尺的電線),約35g(包含M8 4Pin 公頭)		

轉換壓力單位標籤

當使用之壓力單位被設定為非kPa或MPa時，請將在產品包裝盒內附有之壓力單位貼紙取出並將選用之貼紙貼於下圖之位置，以避免壓力單位誤用，而導致設定錯誤發生。

Conversion table with columns: From, To, Pa, kPa, MPa, kgf/cm², mmHg, psi, bar, inHg, mmH₂O. Includes a diagram of the device with unit labels.

【註：】當使用單位為mmH₂O時，請將顯示的數值乘以100。

設定步驟

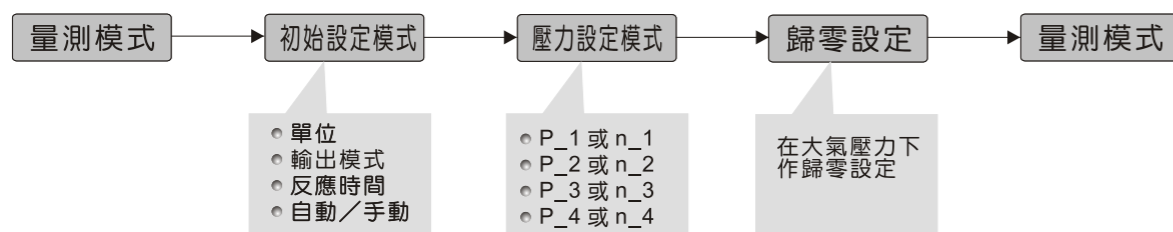

初始設定模式

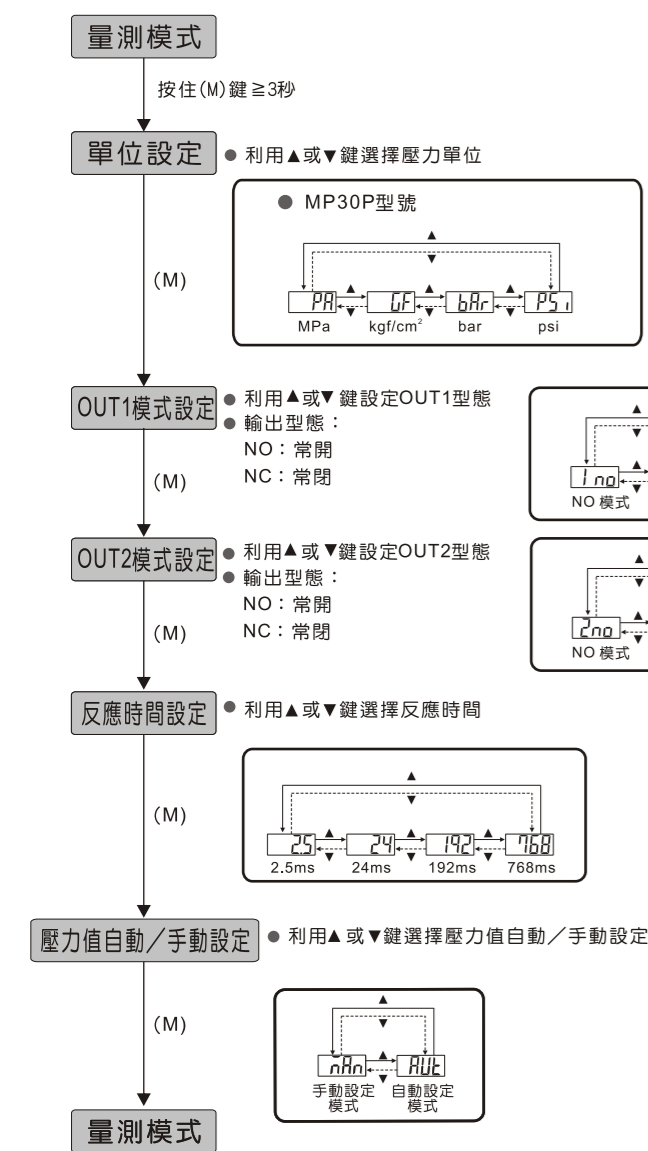

壓力設定模式

如何選擇壓力設定模式是在初始設定中的壓力值自動/手動設定中所設定的。

手動設定模式

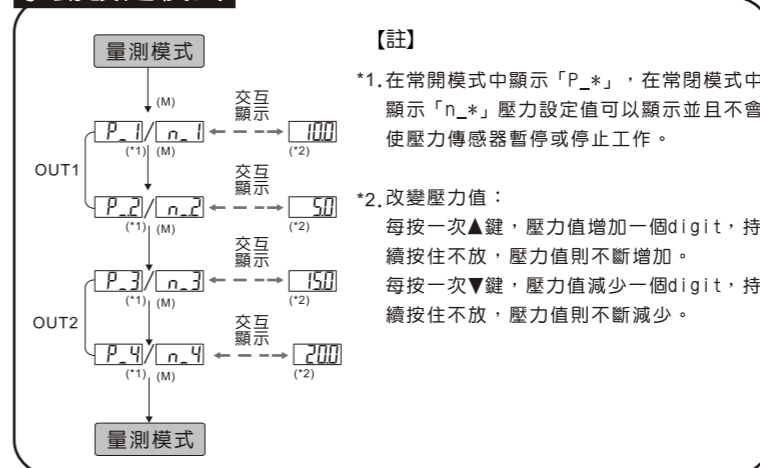

自動設定模式

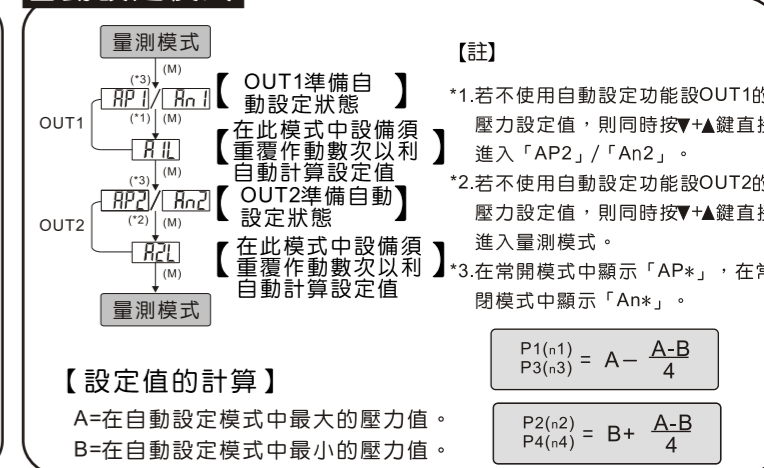

輸出型式

一、應差模式：P1(n1)>P2(n2), P3(n3)>P4(n4). 輸出的應差可以設定。

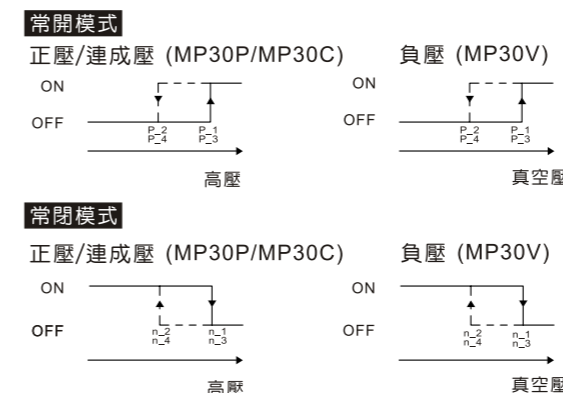

二、窗口模式：P1(n1)<P2(n2), P3(n3)<P4(n4). 在壓力設定範圍內，輸出可以ON及OFF.

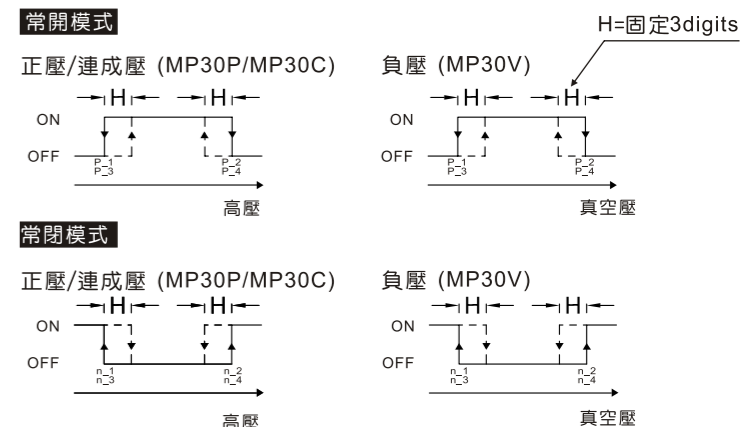

【註】：當應差模式時，壓力設定值在二個digits內，若輸入氣壓非常接近壓力設定值，壓力傳感器輸出可能會誤動作。

【註】：應差固定為三個digits，壓力設定至少要相差六個digits。

歸零設定/最大最小顯示模式

- 零值設定：按▼+▲鍵同時按住到顯示為"00"，放開則結束歸零設定。
最大值顯示模式：按▲鍵≥2秒進入最大值顯示模式...
最小值顯示模式：按▼鍵≥2秒進入最小值顯示模式...

按鍵鎖定模式

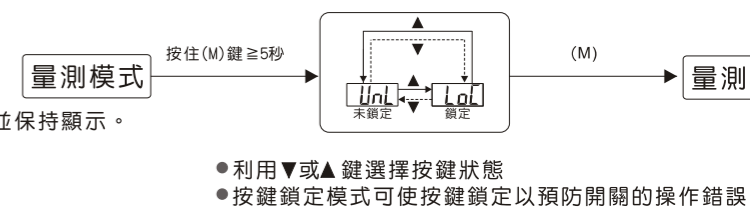

錯誤訊息說明

Table with 4 columns: 錯誤名稱 (Error Name), 錯誤顯示 (Error Display), 錯誤說明 (Error Description), 解決 (Solution). Lists errors like Er1 (overcurrent), Er3 (residual pressure), Er4-Er8 (system errors).